

# VIDRIO SOPLADO

BLOWING GLASS CATALOG



GARCÍA REQUEJO

2022-23



GARCÍA REQUEJO





## ÍNDICE

Nuestra Historia .....	4
<i>Arum Lily</i> .....	6
Imperfect Beauty .....	14
Más vidrio soplado .....	40

# Nuestra Historia

---

60 años de trayectoria que comenzaron cuando su fundador, José Ramón García Requejo, encontró una rueca con más de 3 siglos de antigüedad en un anticuario. Pese a su temprana edad, José Ramón decidió comprar la pieza y convertirla en una lámpara, de la que posteriormente vendería miles de réplicas.

Este primer éxito impulsó a García Requejo a producir sus primeras colecciones de lámparas y mobiliario. Unos años después, la empresa de José Ramón se convirtió en una de las marcas más conocidas de mobiliario clásico en España. Tanto es así que, en 1969, la empresa fue seleccionada para representar a España en la feria internacional de Frankfurt.

A lo largo de los años 70, los stands de García Requejo revolucionaron las ferias de decoración en España, siendo la primera empresa en diseñar habitaciones en el propio stand. Y en los 80, encontró su fortaleza en el mercado del mobiliario contract y la iluminación a medida, convirtiéndolo en su sector hasta hoy en día.

Desde el año 1981, las colecciones de García Requejo han estado presentes en las más importantes ferias del sector, como Maison&Object (París), HostelCuba, Feria Internacional del Mueble (Valencia), Feria Hostelco (Barcelona), Intergift (Madrid), I Saloni Worldwide Moscow, Batimatec (Argelia), convirtiéndose en referencia para los más prestigiosos comercios, arquitectos y decoradores, así como para hoteles y cadenas de restauración que han confiado.

La experiencia de García Requejo ha sido clave para el éxito durante todos estos años. Tras toda una vida dedicada al sector, ha resultado indispensable apostar por la innovación y mantenerse a la vanguardia del diseño. Sin renunciar a la oferta clásica y de calidad de la que nace nuestra identidad, García Requejo dispone de un amplio catálogo de iluminación decorativa y técnica lista para poner al servicio de cada proyecto.

En la actualidad, la empresa es dirigida por la arquitecta de interiores Rebeca García Sánchez, hija del fundador, José Ramón García Requejo.

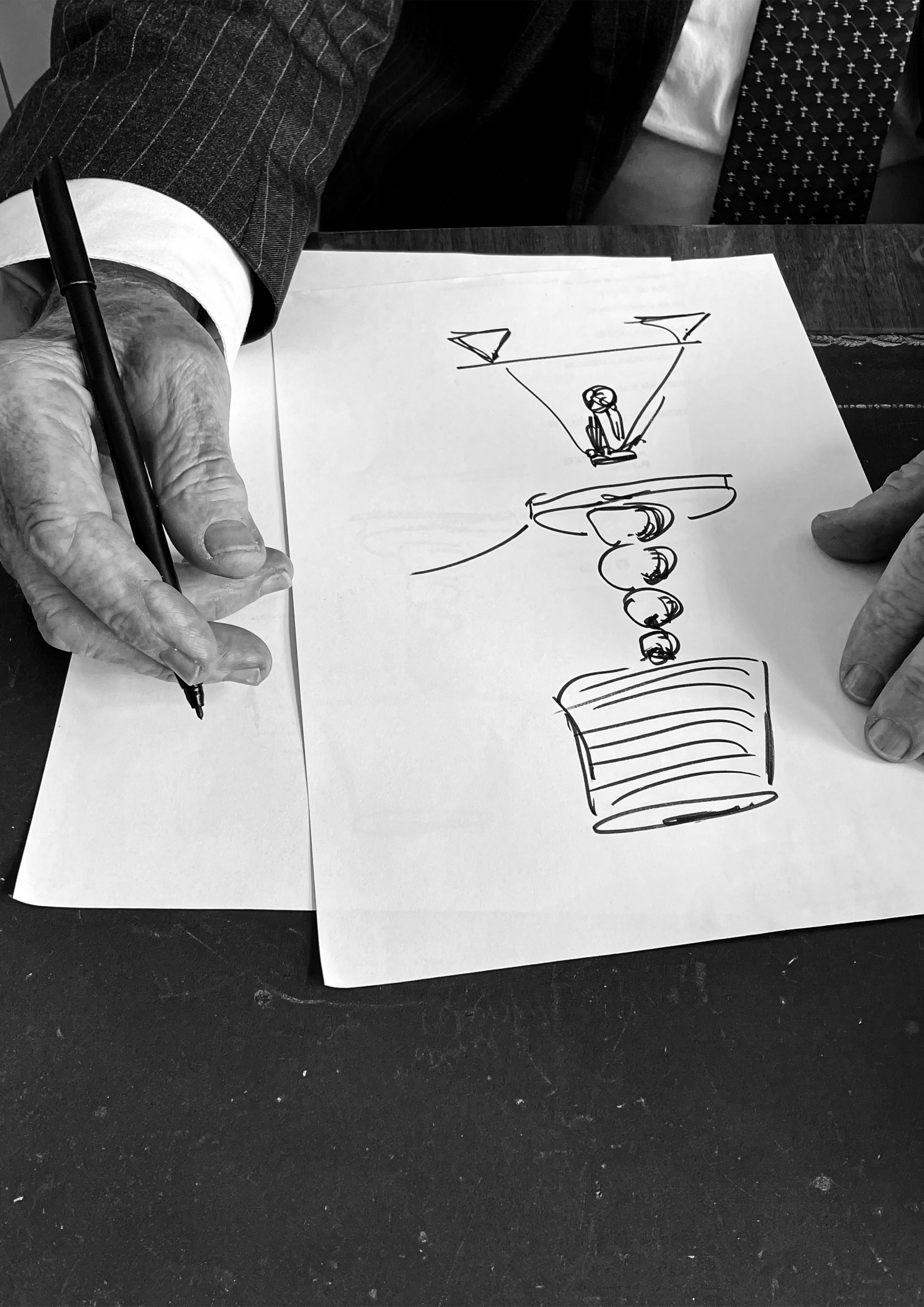



*Arum Lily*  
COLECCIÓN





Salone del Mobile Milano 2023





## *Arum Lily*

Colección inspirada en la naturaleza y simplicidad de las calas; las elegantes formas de esta flor conforman el carácter e identidad de la colección. Minimalismo y delicadeza se reflejan en el trabajo artesanal conseguido mediante vidrio soplado.

El sistema de iluminación integrado en el diseño de las calas permite su instalación tanto en espacios exteriores como interiores: estética floral para el diseño de jardines o como parte de una composición para la creación de lámparas y escenas lumínicas, consiguiendo así una cuidada y refinada escena.

# Arum Lily set

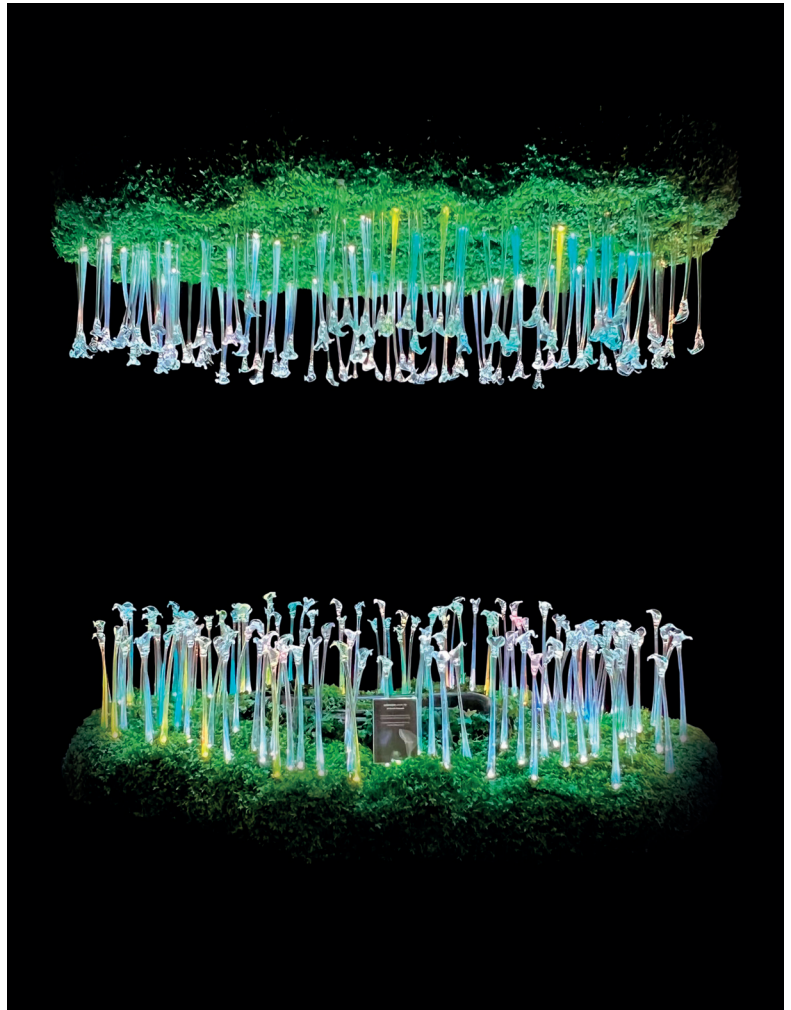

<b>DESCRIPCIÓN</b>	Set Ornamental
<b>REFERENCIA</b>	
<b>MATERIAL</b>	Vidrio
<b>ACABADO</b>	Transparente
<b>TIPO DE FUENTE DE LUZ</b>	LED
<b>BOMBILLAS</b>	PCB chip
<b>IP</b>	20-65
<b>IK</b>	Consultar
<b>POTENCIA</b>	
<b>VOLTAJE</b>	12-24V
<b>FRECUENCIA</b>	50-60 Hz

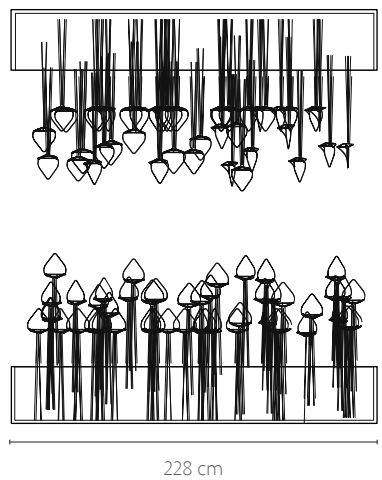
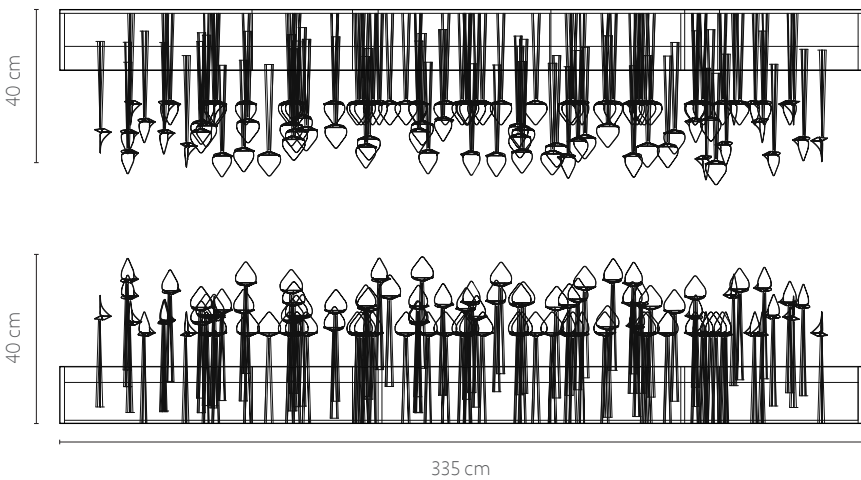

## Arum Lily 1



<b>DESCRIPCIÓN</b>	Elemento decorativo
<b>REFERENCIA</b>	1500012413
<b>MATERIAL</b>	Vidrio
<b>ACABADO</b>	Transparente
<b>TIPO DE FUENTE DE LUZ</b>	LED
<b>BOMBILLAS</b>	PCB chip
<b>IP</b>	20-65
<b>IK</b>	Consultar
<b>POTENCIA</b>	3 W
<b>VOLTAJE</b>	12-24 V
<b>FRECUENCIA</b>	50-60 Hz

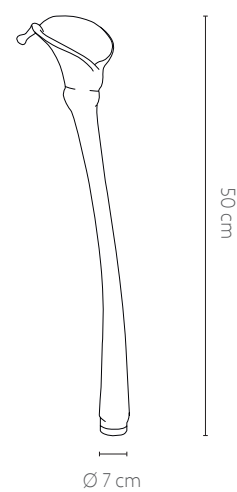

## Arum Lily 2



**DESCRIPCIÓN**

Lámpara de mesa

**REFERENCIA**

1200402413

**MATERIAL**

Vidrio

**ACABADO**

Transparente

**TIPO DE FUENTE DE LUZ**

LED

**BOMBILLAS**

PCB chip

**IP**

20-65

**IK**

Consultar

**POTENCIA**

3 W

**VOLTAJE**

12-24 V

**FRECUENCIA**

50-60 Hz

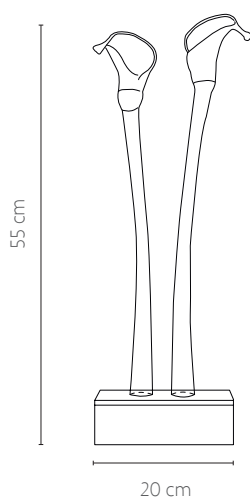

## Arum Lily 6



<b>DESCRIPCIÓN</b>	Elemento decorativo
<b>REFERENCIA</b>	1200422413
<b>MATERIAL</b>	Vidrio
<b>ACABADO</b>	Transparente
<b>TIPO DE FUENTE DE LUZ</b>	LED
<b>BOMBILLAS</b>	PCB chip
<b>IP</b>	20-65
<b>IK</b>	Consultar
<b>POTENCIA</b>	3 W
<b>VOLTAJE</b>	12-24 V
<b>FRECUENCIA</b>	50-60 Hz

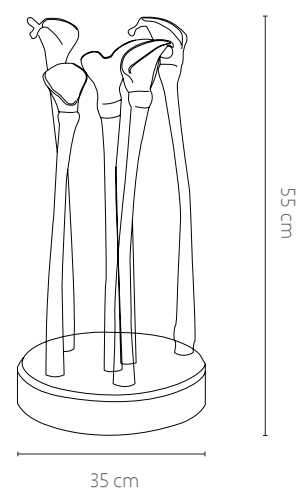

A night garden scene featuring various plants and glowing light fixtures. In the upper left, a butterfly-shaped light fixture glows with purple and blue light. In the lower left, a large, glowing purple light fixture illuminates the surrounding foliage. The background is filled with green grass and various plants, including a large, spiky green plant on the right. The overall atmosphere is magical and serene.

# Imperfect Beauty

## COLECCIÓN



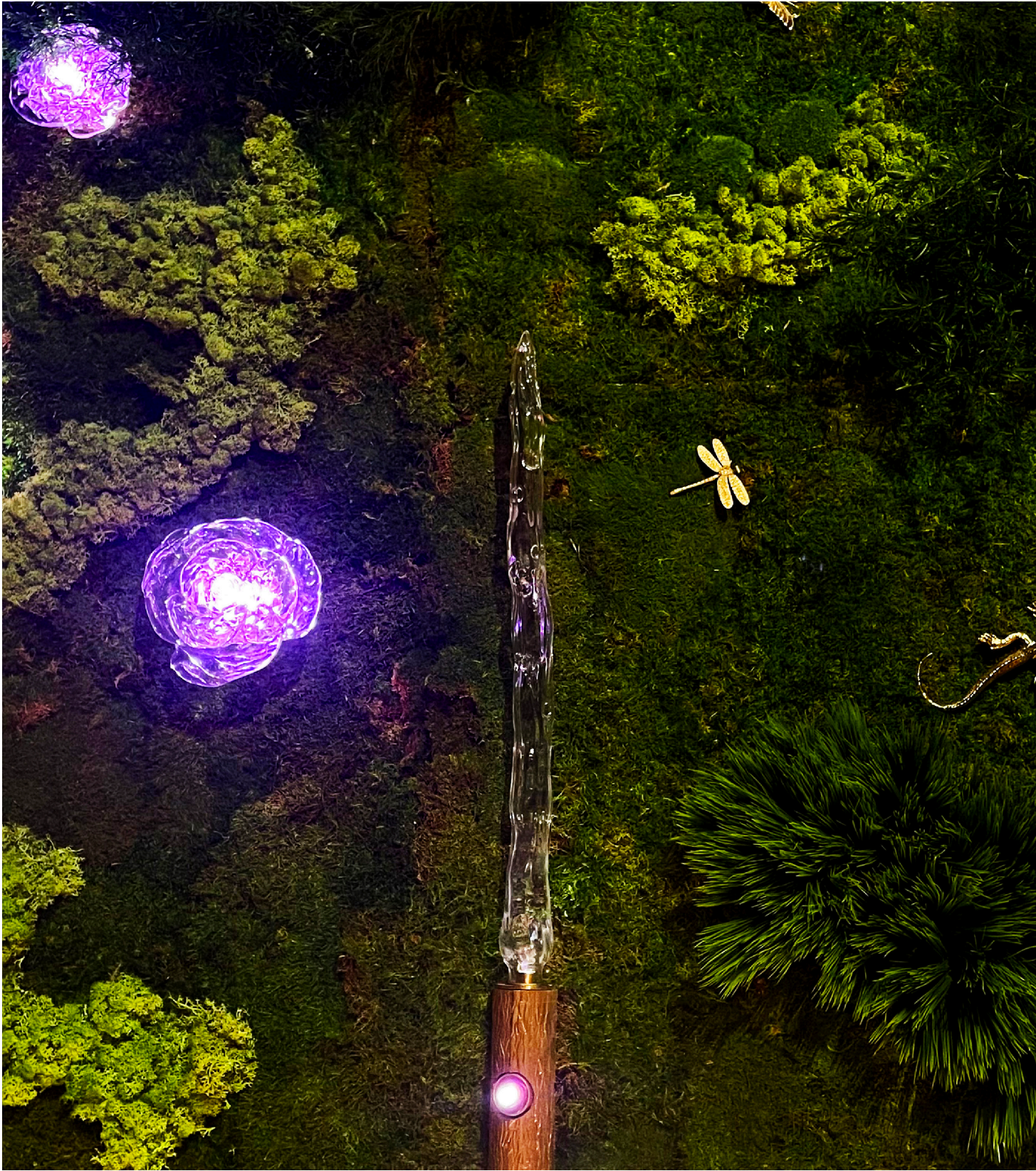

Salone del Mobile Milano 2023





## Imperfect Beauty

El diseño biofílico ha sido el principal protagonista en este espacio, donde pájaros, mariposas, libélulas y flores creaban un espacio donde la magia de la luz y del vidrio soplado convergían. Una sorprendente puesta en escena llena de vida que refleja la tradición e innovación que nos identifican.

Gracias a un sistema de iluminación integrado en el propio diseño, nuestros sets ornamentales están formados por lámparas y escenas lumínicas que pueden ser usados tanto en espacios interiores como en exteriores.

# Mariposa de cristal (colgante)

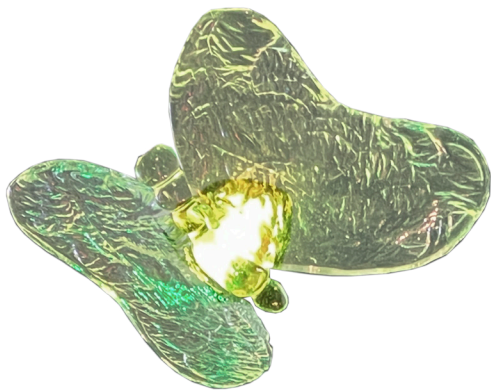

<b>DESCRIPCIÓN</b>	Mariposa de cristal con elementos para suspender
<b>REFERENCIA</b>	1002022413/1002032465
<b>MATERIAL</b>	Vidrio
<b>ACABADO</b>	Vidrio (transparente/iridescete)
<b>TIPO DE FUENTE DE LUZ</b>	LED
<b>BOMBILLAS</b>	PCB chip
<b>IP</b>	20-65
<b>IK</b>	Consultar
<b>POTENCIA</b>	3 W
<b>VOLTAJE</b>	12-24 V
<b>FRECUENCIA</b>	50-60 Hz

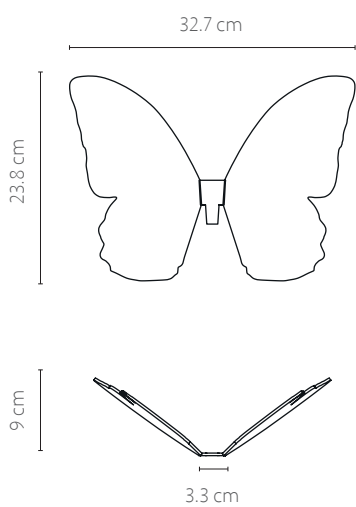

## Mariposa de cristal (pared)



<b>DESCRIPCIÓN</b>	Mariposa de cristal con elementos para suspender
<b>REFERENCIA</b>	1100612413/1100622465
<b>MATERIAL</b>	Vidrio
<b>ACABADO</b>	Vidrio (transparente/iridiscente)
<b>TIPO DE FUENTE DE LUZ</b>	LED
<b>BOMBILLAS</b>	PCB chip
<b>IP</b>	20-65
<b>IK</b>	Consultar
<b>POTENCIA</b>	3 W
<b>VOLTAJE</b>	12-24 V
<b>FRECUENCIA</b>	50-60 Hz

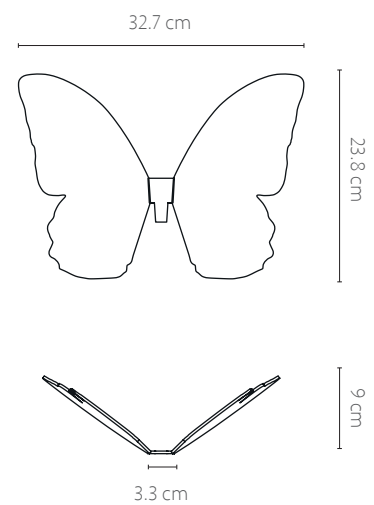

## Mariposa de metal + cristal (colgante)



<b>DESCRIPCIÓN</b>	Mariposa de vidrio + metal con elementos para suspender
<b>REFERENCIA</b>	1002042413/1002052465
<b>MATERIAL</b>	Latón/Vidrio
<b>ACABADO</b>	Latón/Vidrio (transparente/iridiscente)
<b>TIPO DE FUENTE DE LUZ</b>	LED
<b>BOMBILLAS</b>	PCB chip
<b>IP</b>	20-65
<b>IK</b>	Consultar
<b>POTENCIA</b>	3 W
<b>VOLTAJE</b>	12-24 V
<b>FRECUENCIA</b>	50-60 Hz

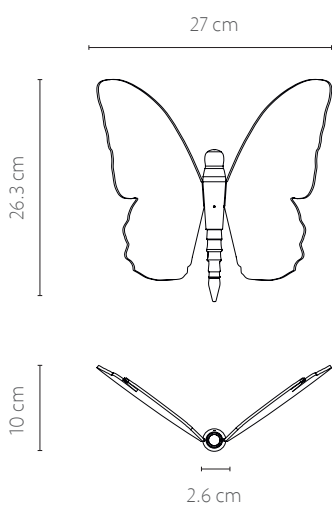

## Mariposa de metal + cristal (pared)



<b>DESCRIPCIÓN</b>	Mariposa de vidrio + metal con elementos para suspender
<b>REFERENCIA</b>	1100632413/1100642465
<b>MATERIAL</b>	Latón/Vidrio
<b>ACABADO</b>	Latón/Vidrio (transparente/iridiscente)
<b>TIPO DE FUENTE DE LUZ</b>	LED
<b>BOMBILLAS</b>	PCB chip
<b>IP</b>	20-65
<b>IK</b>	Consultar
<b>POTENCIA</b>	3 W
<b>VOLTAJE</b>	12-24 V
<b>FRECUENCIA</b>	50-60 Hz

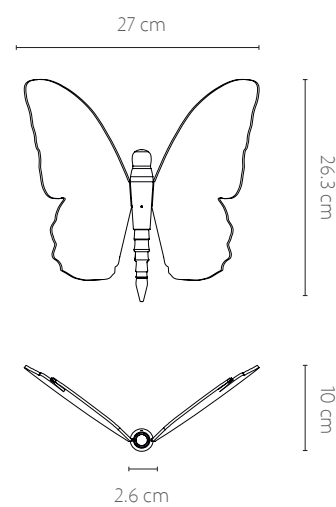

## Libélula de metal + cristal (colgante)



<b>DESCRIPCIÓN</b>	Vidrio + metal con elementos para suspender
<b>REFERENCIA</b>	1002062413/1002072465
<b>MATERIAL</b>	Latón/Vidrio
<b>ACABADO</b>	Latón/Vidrio (transparente/iridiscente)
<b>TIPO DE FUENTE DE LUZ</b>	LED
<b>BOMBILLAS</b>	PCB chip
<b>IP</b>	20-65
<b>IK</b>	Consultar
<b>POTENCIA</b>	3 W
<b>VOLTAJE</b>	12-24 V
<b>FRECUENCIA</b>	50-60 Hz

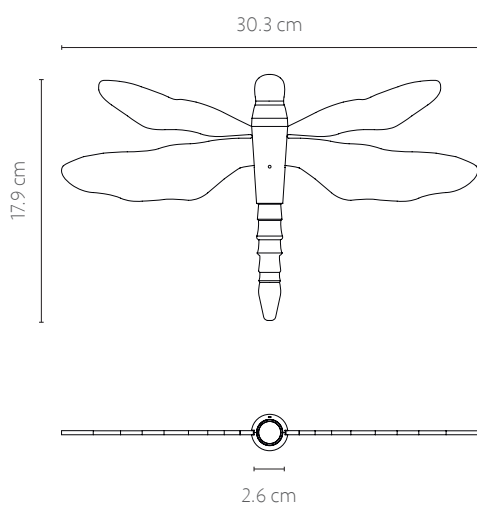

## Libélula de metal + cristal (pared)



<b>DESCRIPCIÓN</b>	Vidrio + metal con elementos para suspender
<b>REFERENCIA</b>	1100652413/1100662465
<b>MATERIAL</b>	Latón/Vidrio
<b>ACABADO</b>	Latón/Vidrio (transparente/iridiscente)
<b>TIPO DE FUENTE DE LUZ</b>	LED
<b>BOMBILLAS</b>	PCB chip
<b>IP</b>	20-65
<b>IK</b>	Consultar
<b>POTENCIA</b>	3 W
<b>VOLTAJE</b>	12-24 V
<b>FRECUENCIA</b>	50-60 Hz

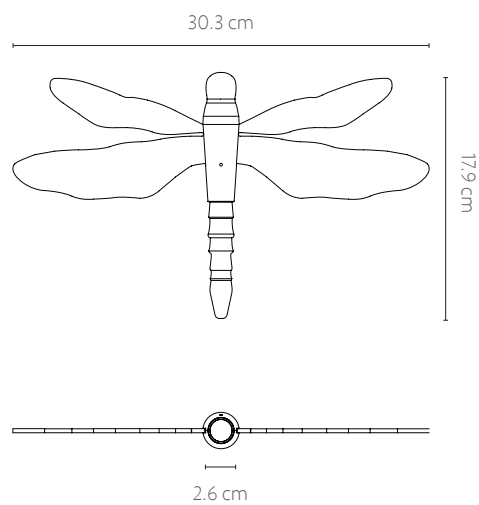

## Colibrí de vidrio soplado (colgante)



<b>DESCRIPCIÓN</b>	Colibrí de vidrio con elementos para suspender
<b>REFERENCIA</b>	1002082413
<b>MATERIAL</b>	Vidrio
<b>ACABADO</b>	Transparente
<b>TIPO DE FUENTE DE LUZ</b>	LED
<b>BOMBILLAS</b>	PCB chip
<b>IP</b>	20-65
<b>IK</b>	Consultar
<b>POTENCIA</b>	3 W
<b>VOLTAJE</b>	12-24 V
<b>FRECUENCIA</b>	50-60 Hz

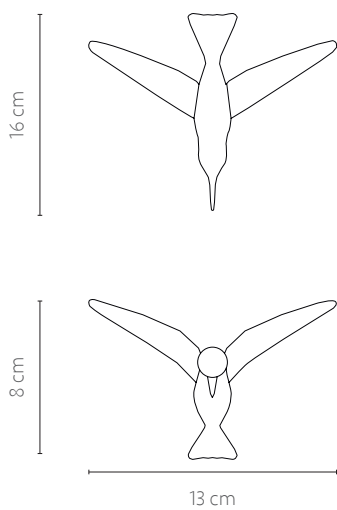



## Colibrí de vidrio soplado (pared)



<b>DESCRIPCIÓN</b>	Colibrí de vidrio con elementos para suspender
<b>REFERENCIA</b>	1100672413
<b>MATERIAL</b>	Vidrio
<b>ACABADO</b>	Transparente
<b>TIPO DE FUENTE DE LUZ</b>	LED
<b>BOMBILLAS</b>	PCB chip
<b>IP</b>	20-65
<b>IK</b>	Consultar
<b>POTENCIA</b>	3 W
<b>VOLTAJE</b>	12-24 V
<b>FRECUENCIA</b>	50-60 Hz

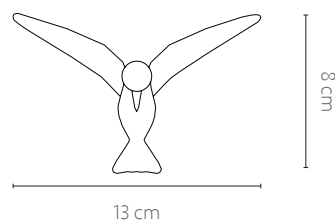
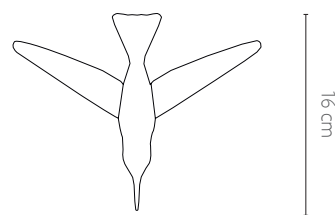

## Pájaro de vidrio soplado (colgante)



<b>DESCRIPCIÓN</b>	Pájaro de vidrio con elementos para suspender
<b>REFERENCIA</b>	1002092413
<b>MATERIAL</b>	Vidrio
<b>ACABADO</b>	Transparente
<b>TIPO DE FUENTE DE LUZ</b>	LED
<b>BOMBILLAS</b>	PCB chip
<b>IP</b>	20-65
<b>IK</b>	Consultar
<b>POTENCIA</b>	3 W
<b>VOLTAJE</b>	12-24 V
<b>FRECUENCIA</b>	50-60 Hz

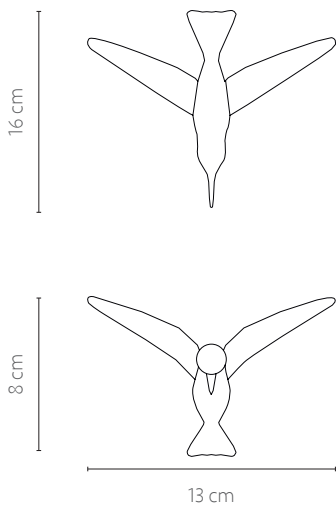

## Pájaro de vidrio soplado (pared)

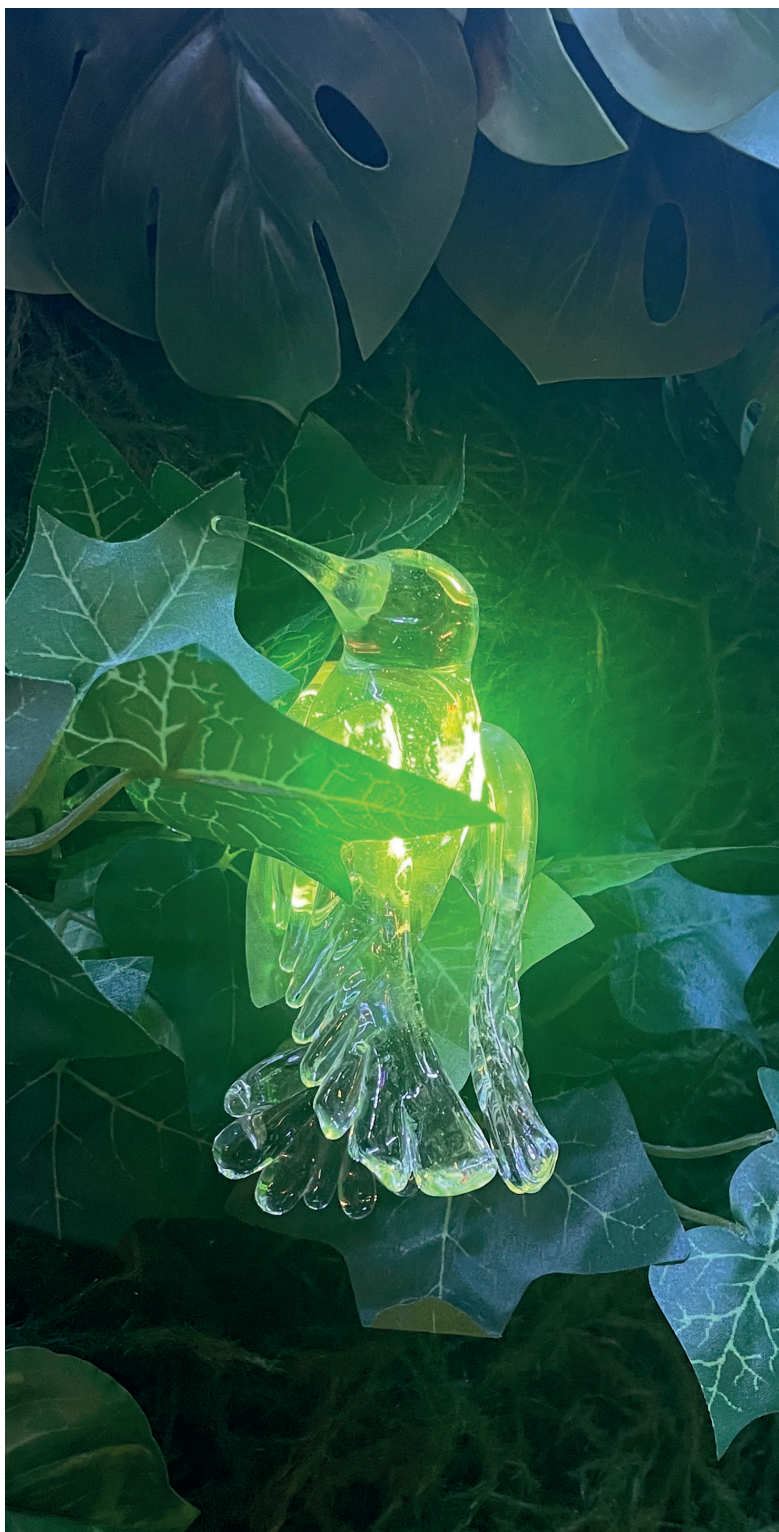

<b>DESCRIPCIÓN</b>	Pájaro de vidrio con elementos para suspender
<b>REFERENCIA</b>	1100682413
<b>MATERIAL</b>	Vidrio
<b>ACABADO</b>	Transparente
<b>TIPO DE FUENTE DE LUZ</b>	LED
<b>BOMBILLAS</b>	PCB chip
<b>IP</b>	20-65
<b>IK</b>	Consultar
<b>POTENCIA</b>	3 W
<b>VOLTAJE</b>	12-24 V
<b>FRECUENCIA</b>	50-60 Hz

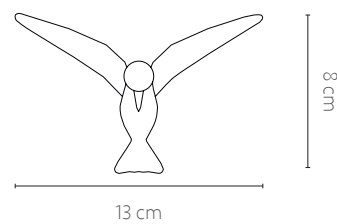
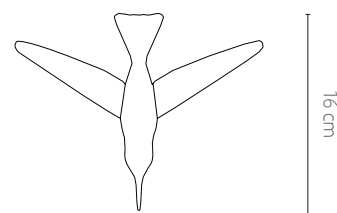

## Flor de 8 (colgante) transparente



<b>DESCRIPCIÓN</b>	Flor de vidrio de 8 cm de diámetro
<b>REFERENCIA</b>	1002132413
<b>MATERIAL</b>	Latón/Vidrio
<b>ACABADO</b>	Latón/Vidrio (el vidrio puede llevar diferentes colores y acabados)
<b>TIPO DE FUENTE DE LUZ</b>	LED
<b>BOMBILLAS</b>	PCB chip
<b>IP</b>	20-65
<b>IK</b>	Consultar
<b>POTENCIA</b>	3 W
<b>VOLTAJE</b>	12-24 V
<b>FRECUENCIA</b>	50-60 Hz

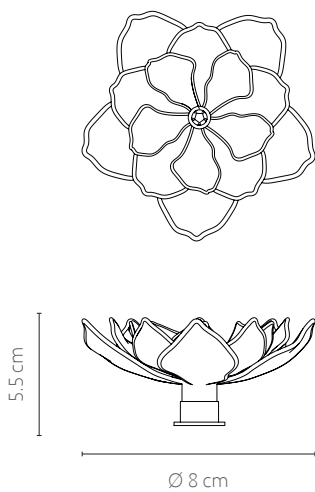

## Flor de 8 (pared) transparente



<b>DESCRIPCIÓN</b>	Flor de vidrio de 8 cm de diámetro
<b>REFERENCIA</b>	1100722413
<b>MATERIAL</b>	Latón/Vidrio
<b>ACABADO</b>	Latón/Vidrio (el vidrio puede llevar diferentes colores y acabados)
<b>TIPO DE FUENTE DE LUZ</b>	LED
<b>BOMBILLAS</b>	PCB chip
<b>IP</b>	20-65
<b>IK</b>	Consultar
<b>POTENCIA</b>	3 W
<b>VOLTAJE</b>	12-24 V
<b>FRECUENCIA</b>	50-60 Hz

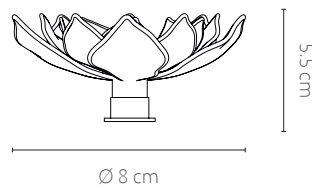
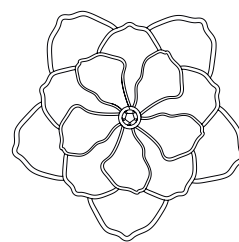

## Flor de 15 (colgante) transparente



<b>DESCRIPCIÓN</b>	Flor de vidrio de 15 cm de diámetro
<b>REFERENCIA</b>	1002122413
<b>MATERIAL</b>	Latón/Vidrio
<b>ACABADO</b>	Latón/Vidrio (el vidrio puede llevar diferentes colores y acabados)
<b>TIPO DE FUENTE DE LUZ</b>	LED
<b>BOMBILLAS</b>	PCB chip
<b>IP</b>	20-65
<b>IK</b>	Consultar
<b>POTENCIA</b>	3 W
<b>VOLTAJE</b>	12-24 V
<b>FRECUENCIA</b>	50-60 Hz

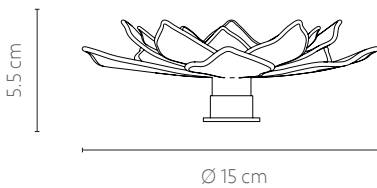
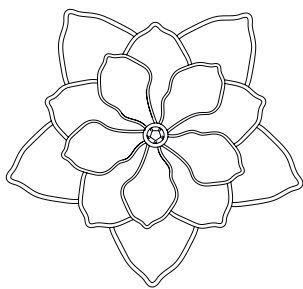

## Flor de 15 (pared) transparente

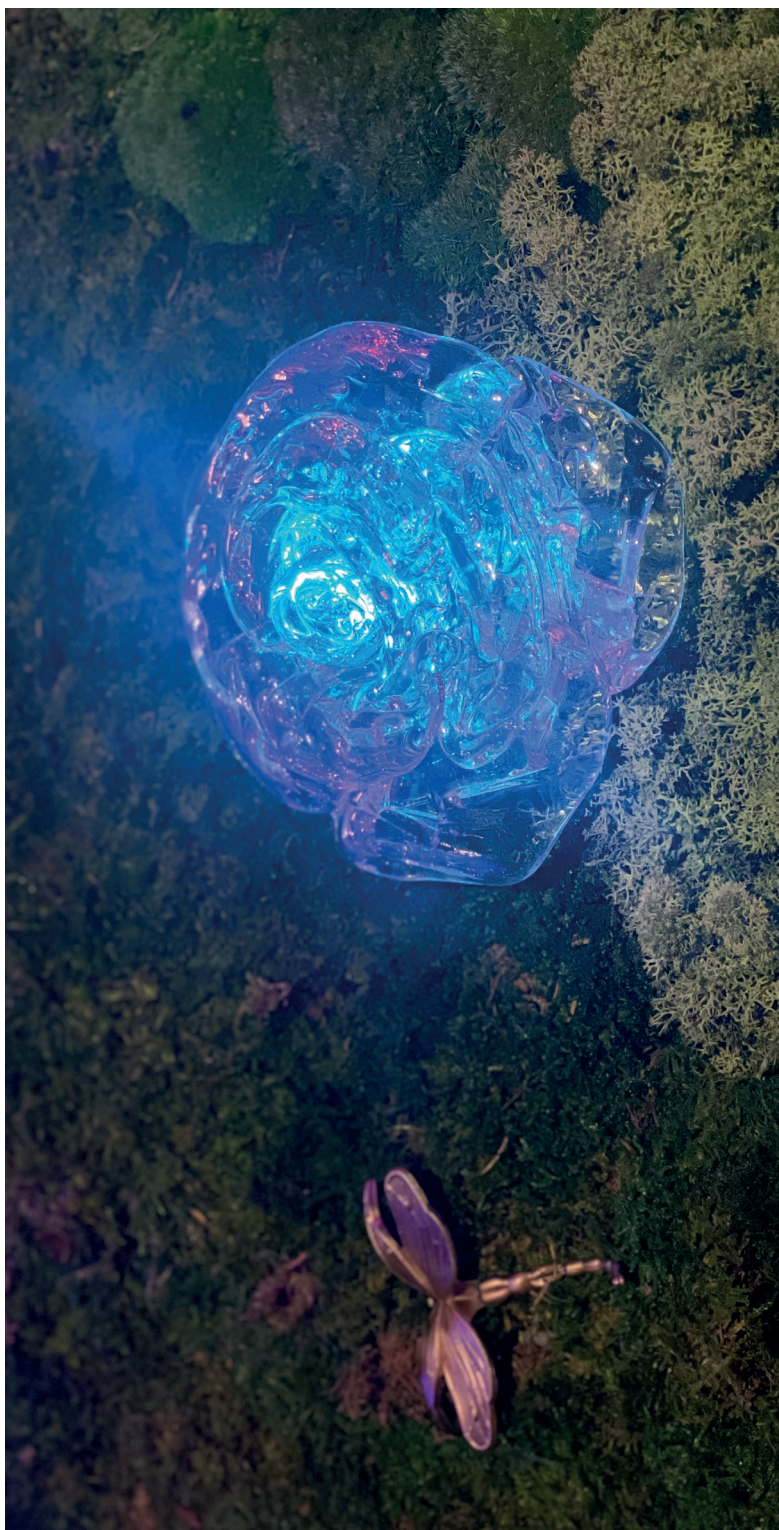

<b>DESCRIPCIÓN</b>	Flor de vidrio de 15 cm de diámetro
<b>REFERENCIA</b>	1100712413
<b>MATERIAL</b>	Latón/Vidrio
<b>ACABADO</b>	Latón/Vidrio (el vidrio puede llevar diferentes colores y acabados)
<b>TIPO DE FUENTE DE LUZ</b>	LED
<b>BOMBILLAS</b>	PCB chip
<b>IP</b>	20-65
<b>IK</b>	Consultar
<b>POTENCIA</b>	3 W
<b>VOLTAJE</b>	12-24 V
<b>FRECUENCIA</b>	50-60 Hz

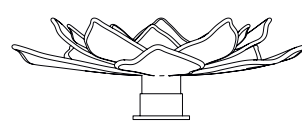
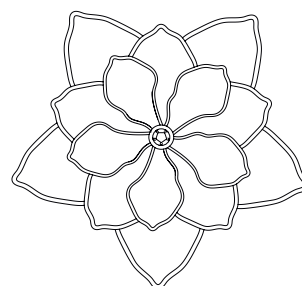

5.5 cm

Ø 15 cm

## Flor de 20 (colgante) transparente



<b>DESCRIPCIÓN</b>	Flor de vidrio de 20 cm de diámetro
<b>REFERENCIA</b>	1002112413
<b>MATERIAL</b>	Latón/Vidrio
<b>ACABADO</b>	Latón/Vidrio (el vidrio puede llevar diferentes colores y acabados)
<b>TIPO DE FUENTE DE LUZ</b>	LED
<b>BOMBILLAS</b>	PCB chip
<b>IP</b>	20-65
<b>IK</b>	Consultar
<b>POTENCIA</b>	3 W
<b>VOLTAJE</b>	12-24 V
<b>FRECUENCIA</b>	50-60 Hz

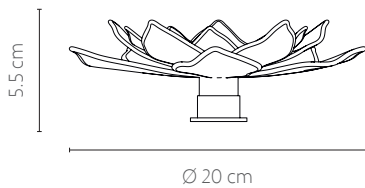
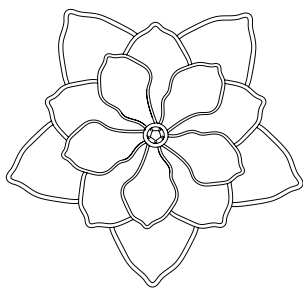



## Flor de 20 (pared) transparente

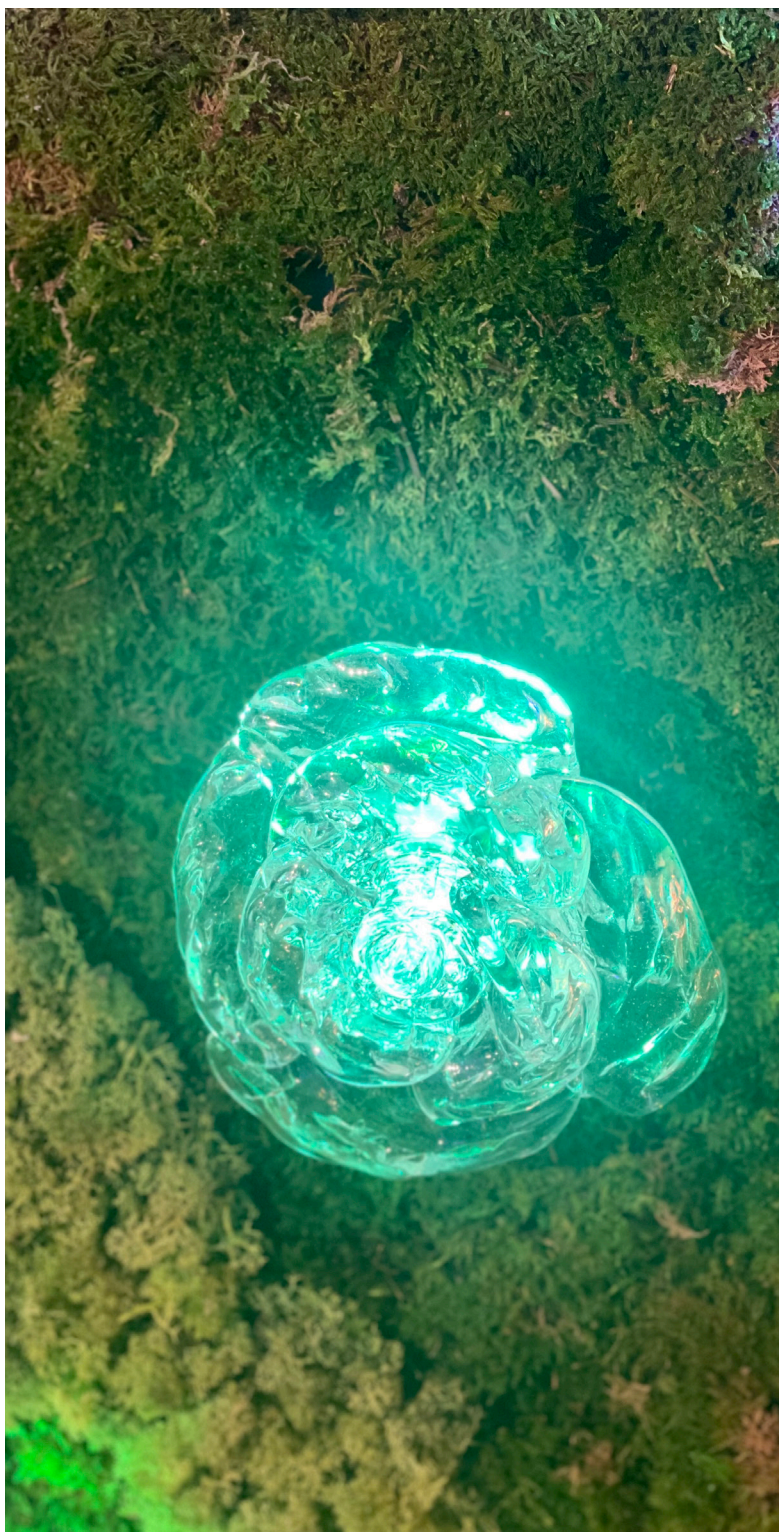

<b>DESCRIPCIÓN</b>	Flor de vidrio de 20 cm de diámetro
<b>REFERENCIA</b>	1100702413
<b>MATERIAL</b>	Latón/Vidrio
<b>ACABADO</b>	Latón/Vidrio (el vidrio puede llevar diferentes colores y acabados)
<b>TIPO DE FUENTE DE LUZ</b>	LED
<b>BOMBILLAS</b>	PCB chip
<b>IP</b>	20-65
<b>IK</b>	Consultar
<b>POTENCIA</b>	3 W
<b>VOLTAJE</b>	12-24 V
<b>FRECUENCIA</b>	50-60 Hz

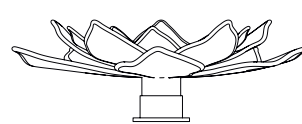
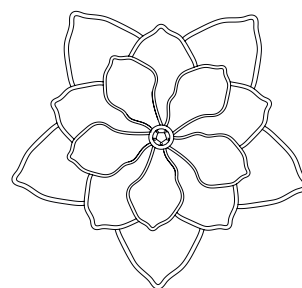

5.5 cm

Ø 20 cm

## Flor de 25 (colgante) transparente



<b>DESCRIPCIÓN</b>	Flor de vidrio de 25 cm de diámetro
<b>REFERENCIA</b>	1002102413
<b>MATERIAL</b>	Latón/Vidrio
<b>ACABADO</b>	Latón/Vidrio (el vidrio puede llevar diferentes colores y acabados)
<b>TIPO DE FUENTE DE LUZ</b>	LED
<b>BOMBILLAS</b>	PCB chip
<b>IP</b>	20-65
<b>IK</b>	Consultar
<b>POTENCIA</b>	3 W
<b>VOLTAJE</b>	12-24 V
<b>FRECUENCIA</b>	50-60 Hz

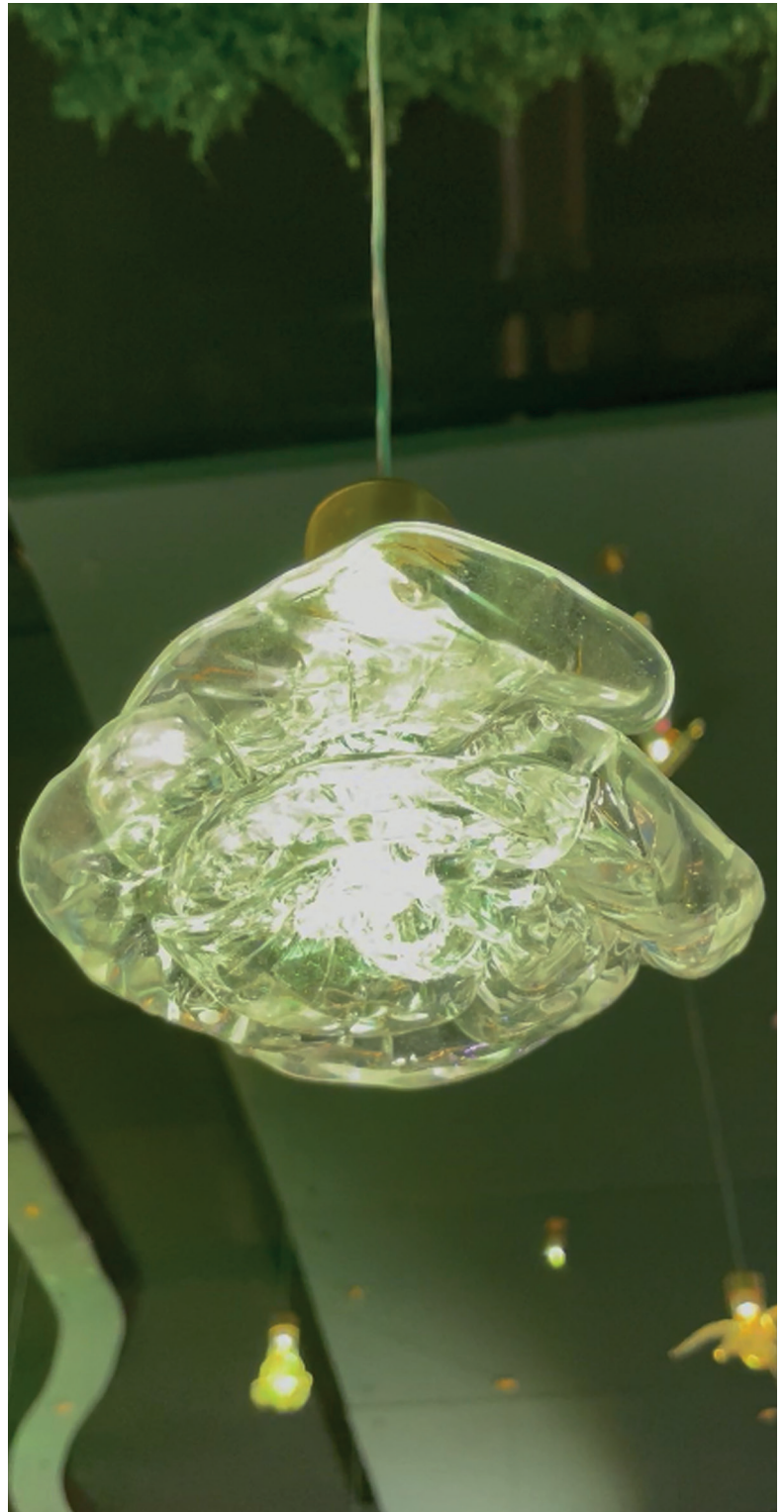
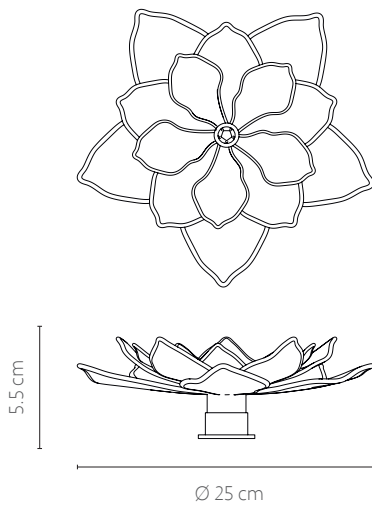

## Flor de 25 (pared) transparente

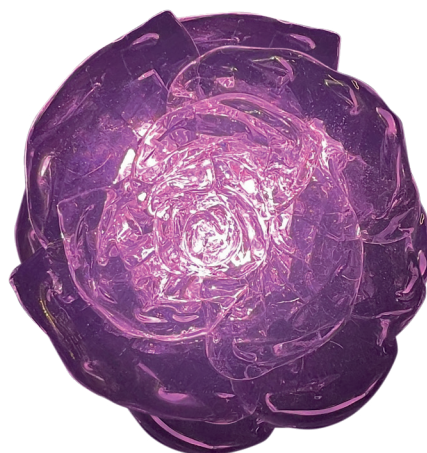
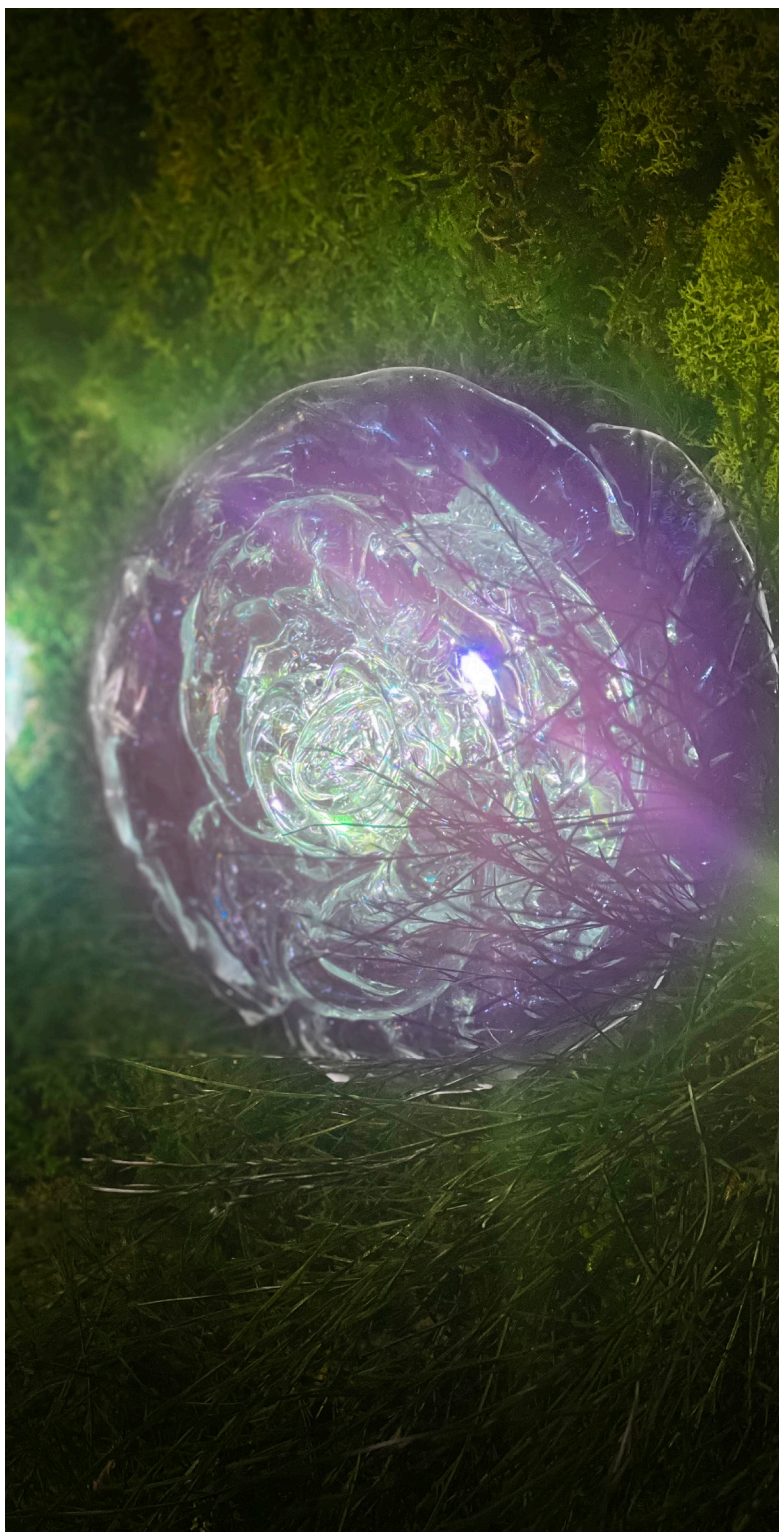

<b>DESCRIPCIÓN</b>	Flor de vidrio de 25 cm de diámetro
<b>REFERENCIA</b>	1100692413
<b>MATERIAL</b>	Latón/Vidrio
<b>ACABADO</b>	Latón/Vidrio (el vidrio puede llevar diferentes colores y acabados)
<b>TIPO DE FUENTE DE LUZ</b>	LED
<b>BOMBILLAS</b>	PCB chip
<b>IP</b>	20-65
<b>IK</b>	Consultar
<b>POTENCIA</b>	3 W
<b>VOLTAJE</b>	12-24 V
<b>FRECUENCIA</b>	50-60 Hz

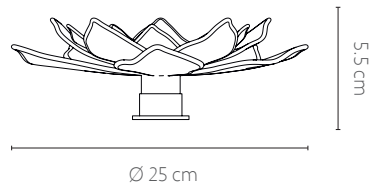
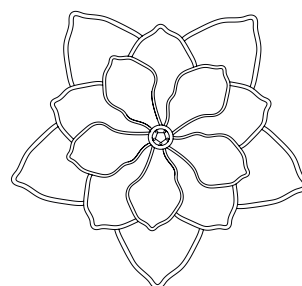

## Rama (colgante) transparente



<b>DESCRIPCIÓN</b>	Rama compuesta por un conector de metal + extensión de rama en vidrio
<b>REFERENCIA</b>	1002102413
<b>MATERIAL</b>	Latón/Vidrio
<b>ACABADO</b>	Latón/Vidrio (El vidrio puede llevar diferentes colores y acabados)
<b>TIPO DE FUENTE DE LUZ</b>	LED
<b>BOMBILLAS</b>	PCB chip
<b>IP</b>	20-65
<b>IK</b>	Consultar
<b>POTENCIA</b>	3 W
<b>VOLTAJE</b>	12-24 V
<b>FRECUENCIA</b>	50-60 Hz

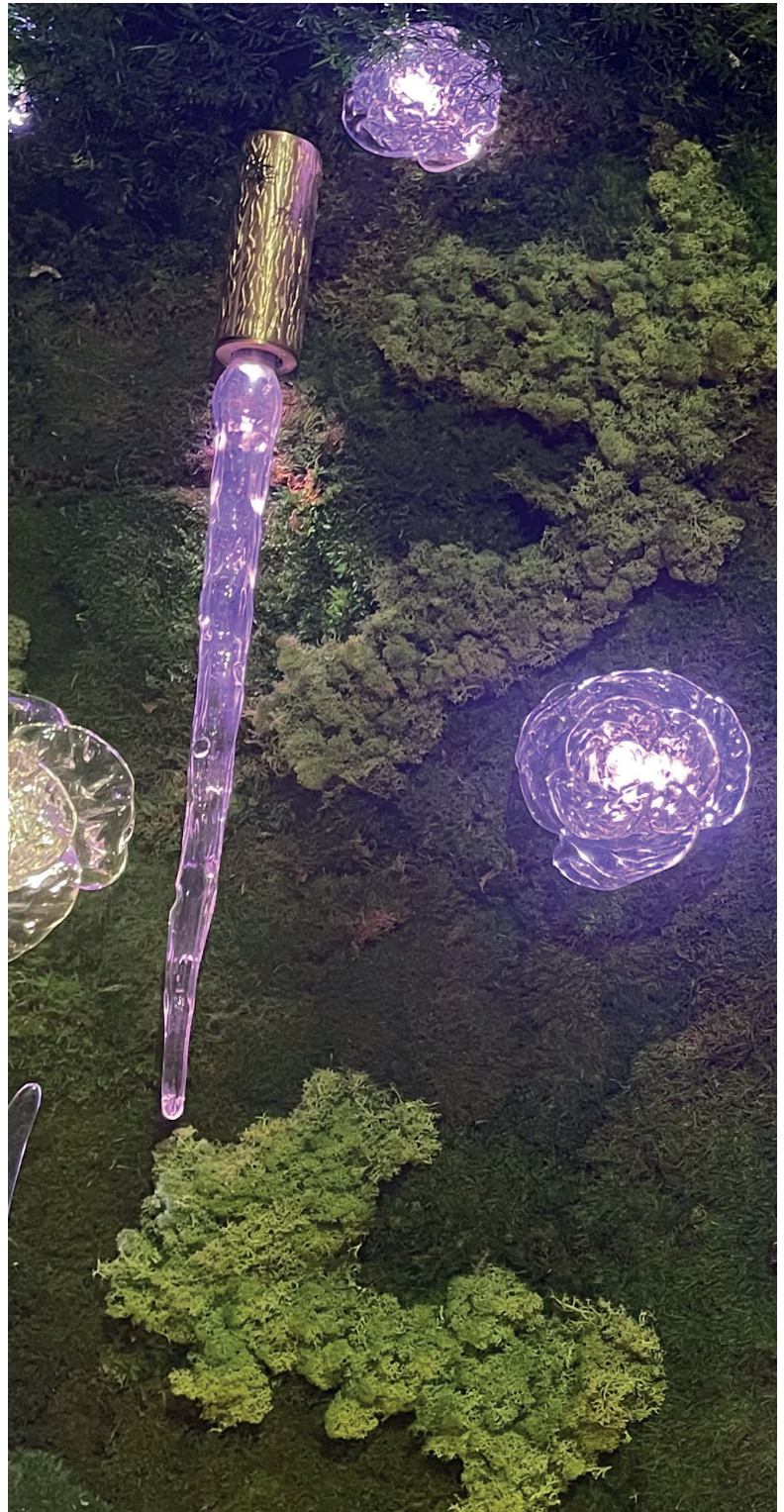
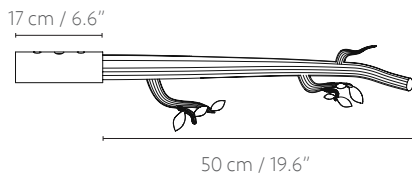

## Rama (pared) transparente



<b>DESCRIPCIÓN</b>	Rama compuesta por un conector de metal + extensión de rama en vidrio
<b>REFERENCIA</b>	1100732413
<b>MATERIAL</b>	Latón/Vidrio
<b>ACABADO</b>	Latón/Vidrio (El vidrio puede llevar diferentes colores y acabados)
<b>TIPO DE FUENTE DE LUZ</b>	LED
<b>BOMBILLAS</b>	PCB chip
<b>IP</b>	20-65
<b>IK</b>	Consultar
<b>POTENCIA</b>	3 W
<b>VOLTAJE</b>	12-24 V
<b>FRECUENCIA</b>	50-60 Hz

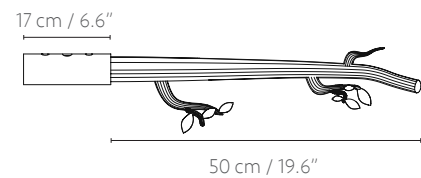

# Panels

---



**DESCRIPCIÓN** Panel compuesto por 12 módulos de 4x3m

**REFERENCIA**

**MATERIAL** Latón/Vidrio

**ACABADO** Latón/Vidrio (el vidrio puede tener diferentes colores y acabados)

**TIPO DE FUENTE DE LUZ** LED

**BOMBILLAS** PCB chip

**IP** 20-65

**IK** Consultar

**POTENCIA** 3 W

**VOLTAJE** 100-240 V

**FRECUENCIA** 50-60 Hz





Poniendo en práctica el diseño biofílico, García Requejo ha desarrollado Imperfect Beauty, su nueva colección inspirada en la belleza imperfecta de la naturaleza; consta de diseños sostenibles que celebran las singularidades y el esplendor del mundo que nos rodea.

Elaborados artesanalmente mediante el antiguo arte del soplado de vidrio, descubrimos piezas con identidad propia para la creación de espacios únicos: flores, colibríes, mariposas, libélulas y troncos de árboles, nos transportan a un bosque de ensueño que nos reconecta con la naturaleza.

Gracias a Imperfect Beauty, García Requejo es capaz de recrear un hábitat natural en cualquier entorno a través de sus luminarias, que vistas través del suave toque de la luz natural, encarnan la esencia tanto de la naturaleza como de la artesanía.



# Más Vidrio Soplado







# Spout Lámpara de Techo



**DESCRIPCIÓN** Lámpara de pared con base de metal con perforaciones para enroscar 30 puntas (30, 40, 50 y 60mm)

**REFERENCIA** 1000972531

**MATERIAL** Latón/Vidrio

**ACABADO** Latón/Vidrio (El vidrio puede llevar diferentes colores y acabados)

**TIPO DE FUENTE DE LUZ** LED

**BOMBILLAS** PCB chip

**IP** Consultar

**IK** Consultar

**POTENCIA** 369 W

**VOLTAJE** 100-240V

**FRECUENCIA** 50-60 Hz

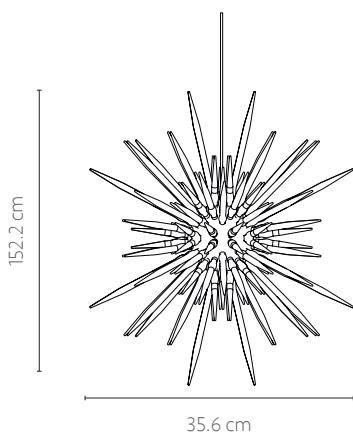

## Aplique Spout



<b>DESCRIPCIÓN</b>	Lámpara de pared con base de metal con perforaciones para enroscar 30 puntas (30, 40, 50 y 60mm)
<b>REFERENCIA</b>	1100312531
<b>MATERIAL</b>	Latón/Vidrio
<b>ACABADO</b>	Latón/Vidrio (El vidrio puede llevar diferentes colores y acabados)
<b>TIPO DE FUENTE DE LUZ</b>	LED
<b>BOMBILLAS</b>	PCB chip
<b>IP</b>	Consultar
<b>IK</b>	Consultar
<b>POTENCIA</b>	
<b>VOLTAJE</b>	
<b>FRECUENCIA</b>	50-60 Hz

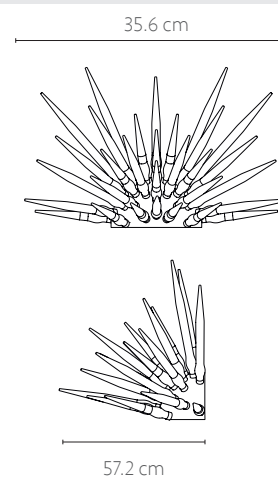

# Lámpara de Techo Frame



## DESCRIPCIÓN

Lámpara colgante con 12 perfiles (tira led en el interior) y cristales de 110x110x249cm en la parte interna

## REFERENCIA

1000962544

## MATERIAL

Latón/Vidrio

## ACABADO

Latón/Vidrio (El vidrio puede llevar diferentes colores y acabados)

## TIPO DE FUENTE DE LUZ

LED

## BOMBILLAS

PCB chip

## IP

Consultar

## IK

Consultar

## POTENCIA

100 W

## VOLTAJE

100-240 V

## FRECUENCIA

50-60 Hz

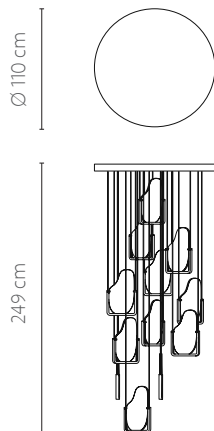

# Lámpara de Techo Wave

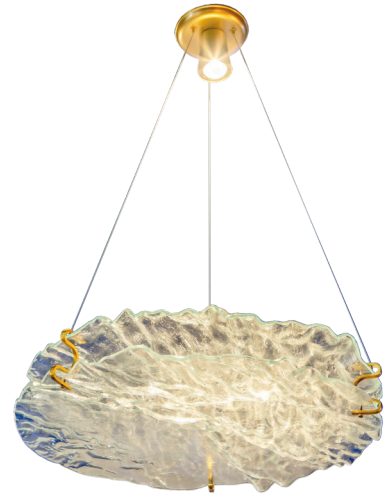
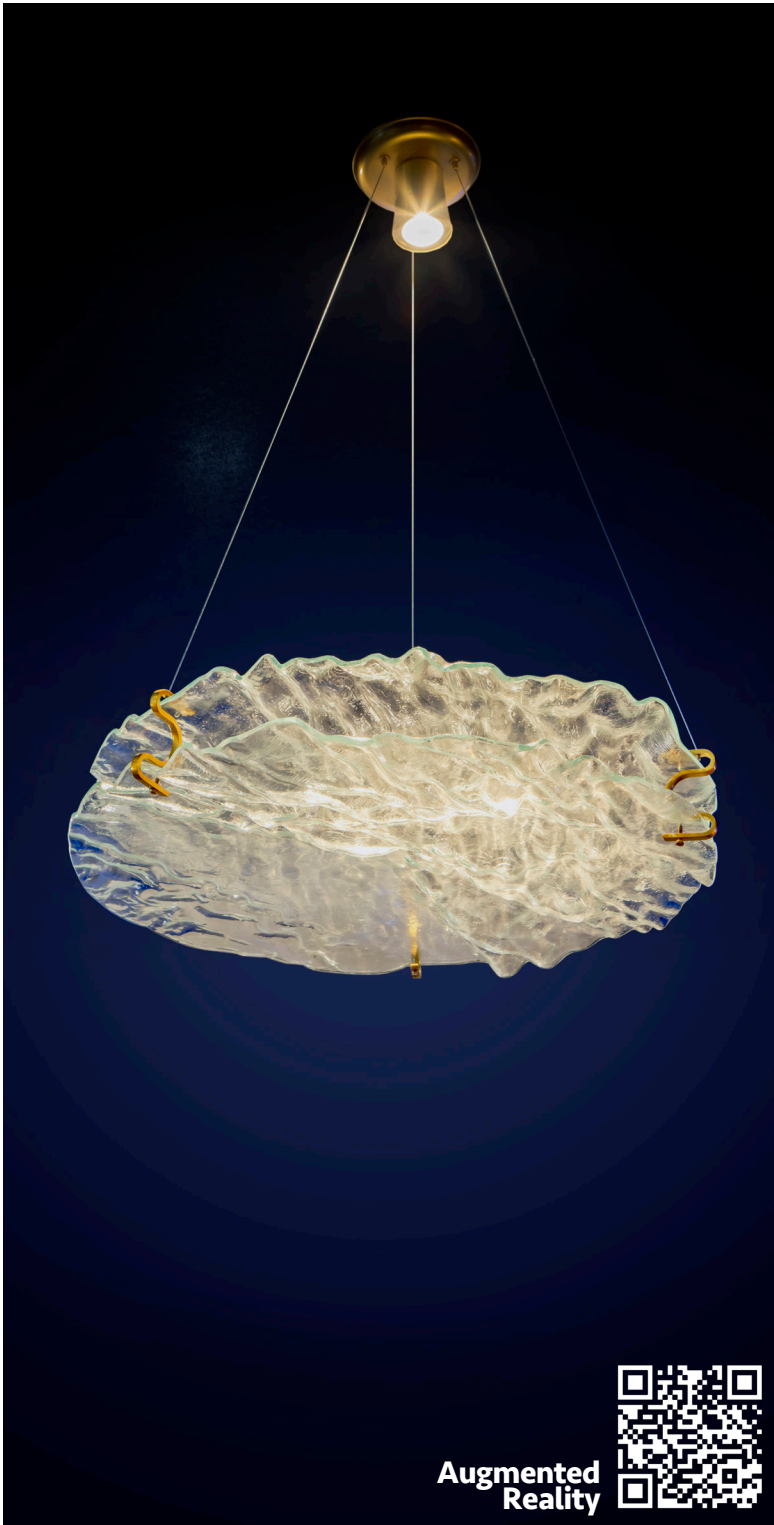

## DESCRIPCIÓN

2 Discos de cristal suspendidos por tres puntos para que la luz atraviese los cristales y forme un patrón de formas suaves en el entorno

REFERENCIA	1000982513
MATERIAL	Latón/Vidrio
ACABADO	Vidrio con estructura amorfa
TIPO DE FUENTE DE LUZ	LED
BOMBILLAS	1xE-27
IP	Consultar
IK	Consultar
POTENCIA	369 W
VOLTAJE	100-240 V
FRECUENCIA	50-60 Hz

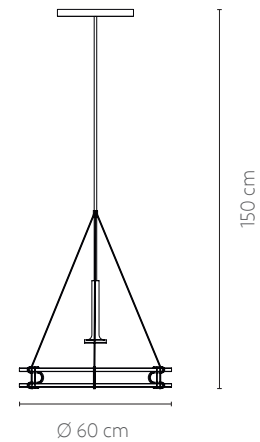







# GARCÍA REQUEJO | CANDELABRO S.L.

[WWW.GARCIAREQUEJO.COM](http://WWW.GARCIAREQUEJO.COM)

[INFO@GARCIAREQUEJO.COM](mailto:INFO@GARCIAREQUEJO.COM)

+34 947 310 624



GARCÍA REQUEJO